



# **Lampa de birou WiFi Smart**

TLL331371/TLL331381

Manual de utilizare

Compatibil cu Alexa si Google Assistant



**INTO YOUR FUTURE**

## Îți mulțumim ca ai ales un produs Tellur!

Pentru a asigura o funcționare optimă, în condiții de maximă siguranță, te rugăm să citești cu atenție acest manual de utilizare înainte de a folosi produsul. Păstrează manualul pentru consultări viitoare.

### 1. DESCRIEREA PRODUSULUI

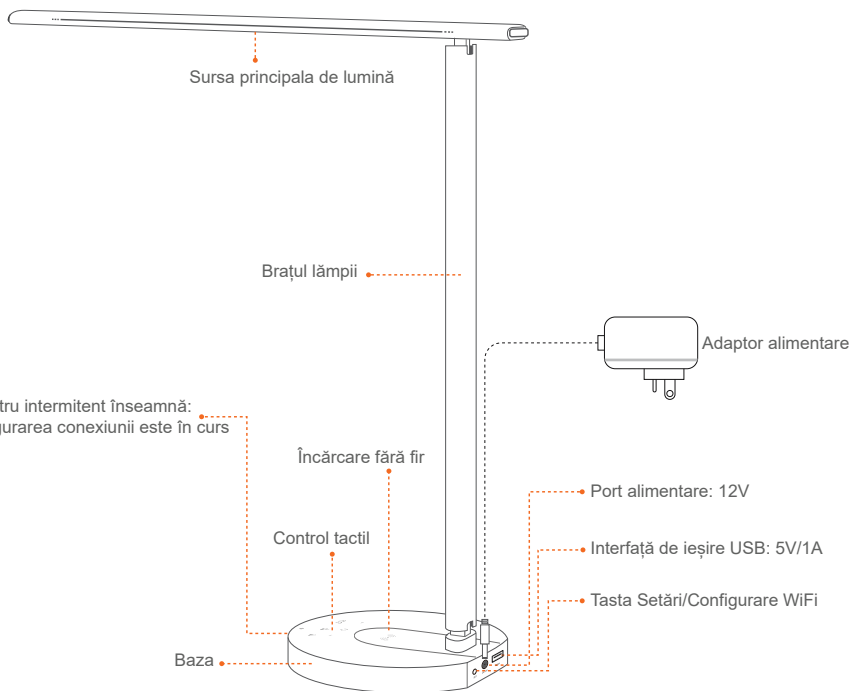

## Ajustare multi-unghi

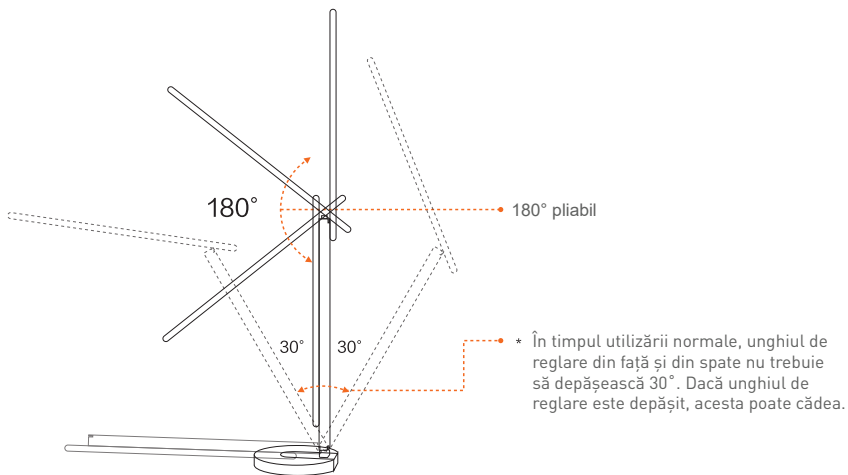

🔊 Încărcare fără fir	- Scăderea luminozității	🔌 Întrerupător	+ Creșterea luminozității
📖 Modul de citire	☕ Modul agrement	👤 Mod de lucru	📶 Logo WiFi

## 2.SPECIFICAȚII TEHNICE

Alimentare adaptor: 100-240V ~ 50/60Hz

Alimentare lampă: DC 12V 2A

Putere de iluminare: 12W

Lumeni: Max 500lm

Reglabil: 10%-100% Buton tactil

Unghi iluminare: 120°

Flux luminos: max. 1000Lux (30 cm)

Temperatura culoare: 3000K-5000K

Durata de viață: 25000h

Moduri de iluminare: Lectura / Timp liber / Munca

Ajustare offline a luminozității: Butoane tactile + / -

Iluminare LED: Fără efect de ghosting, pâlpâire sau lumină albastră

Încărcător USB: 5V 2A (max 10W)

Încărcător wireless: 10W Max

Nume aplicație: Tellur Smart

Amazon Alexa: Da, compatibil

Google Assistant: Da, compatibil

Reglare multi-unghi: Da

Material: Aluminiu + ABS

Frecvența lucru WiFi: 2.4GHz

Standard WiFi: IEEE 802.11b/g/n

Securitate: WPA-PSK/ WPA2-PSK /WPA/WPA2/WEP/WPS2/WAPI

Criptare: WEP/TKIP/AES

Consum standby:  $\leq 0.5W$

CRI: Ra>90

Compatibilitate: Echipamente cu sistem de operare Android 6 / iOS 11 sau mai recent

Temperatura ambientală de funcționare: -10~40°

Umiditate ambientală de funcționare:  $\leq 85\%RH$

Culori disponibile: Negru, Alb

Pachetul include: 1 x Lampa de birou WiFi Smart / 1 x Adaptor AC

/1 x Manual de utilizare

Dimensiuni produs: 435 x 150 x 40mm

Greutate produs: 750g

### 3. INSTALARE ȘI ÎNREGISTRARE ÎN APLICAȚIA TELLUR SMART

Aplicația Tellur Smart este disponibilă atât în Google Play, cât și în App Store.

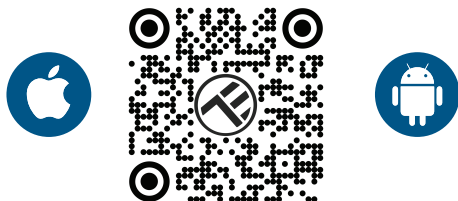

Odată ce ai descărcat-o, aplicația îți va cere permisiunea de instalare pe dispozitivul tău. Introdu adresa de email, selectează țara în care locuiești și setează o parolă pentru contul tău Tellur Smart.

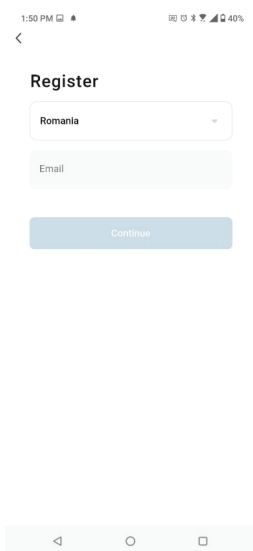

Identifică portul de alimentare din spatele bazei lămpii și conectează adaptorul la o sursă de curent electric. Pornește lampa și asigură-te că LED-ul corespundent WiFi luminează intermitent.

Deschide aplicația Tellur Smart, apasă butonul "+" și selectează produsul Lampa de birou (Wi-Fi) din listă.

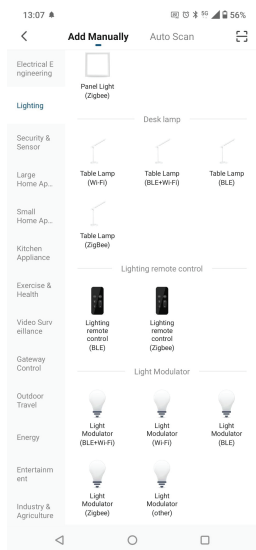
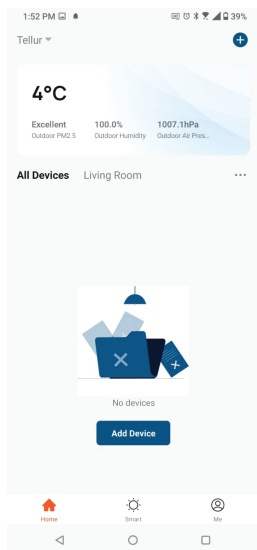

Dacă acceptați folosirea Bluetooth, o fereastră, în mod automat, va notifica prezența produselor active pe mod împrecher.

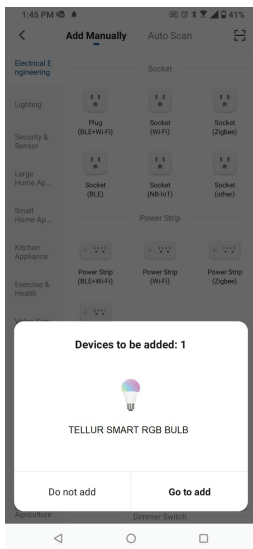

Selectează rețeaua WiFi pe care vrei să faci conectarea și introdu parola rețelei. **Aplicația funcționează doar pe rețeaua WiFi 2.4GHz**

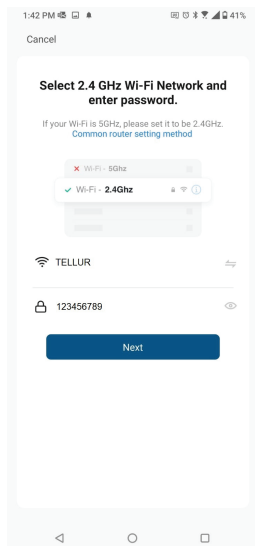

Odată conectat dispozitivul în aplicația Tellur Smart, îl poți seta și controla de la distanță.

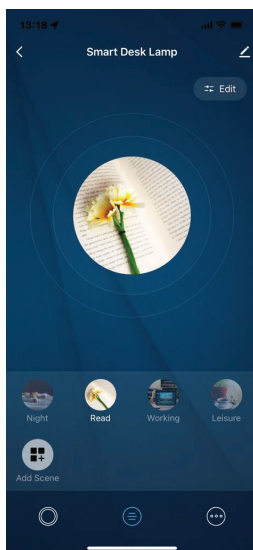
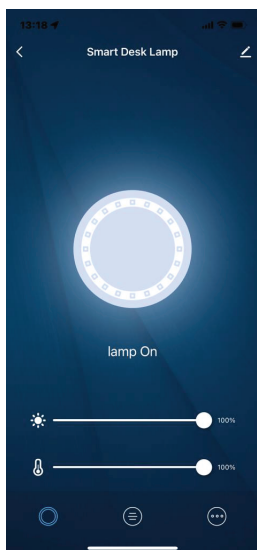

## Adăugarea dispozitivului a eșuat

1. Asigură-te că dispozitivul este pornit.
2. Asigură-te că telefonul este conectat la internet.
3. Asigură-te că dispozitivul este în modul de conectare.  
Resetează dispozitivul smart pentru a intra în modul de conectare (vezi secțiunea "Cum se resetează dispozitivul Tellur Smart").
4. Verifică router-ul și setările acestuia:  
Dacă folosești un router wireless dual-band, selectează rețeaua de 2.4GHz. Router-ul trebuie să aibă activată funcția de transmisie. Setează funcția de criptare pe WPA2-PSK și tipul de autorizare ca AES sau setează-le pe amândouă pe "auto".
5. Asigură-te că semnalul WiFi este suficient de puternic. Pentru a menține calitatea semnalului, păstrează o distanță cât mai mică între router și dispozitivul smart pe care îl conectezi.
6. Asigură-te că ai o conexiune wireless de tipul 802.11.b/g/n.
7. Asigură-te că nu ai depășit numărul maxim de dispozitive conectate pe care aplicația îl poate suporta (150).
8. Verifică dacă funcția de filtrare MAC a router-ului este activă. Dacă este, șterge dispozitivul din lista de filtrare și asigură-te că router-ul nu blochează conectarea dispozitivului.
9. Asigură-te că parola WiFi introdusă în aplicație este cea corectă.

### Moduri de conectare EZ și AP:

Dispozitivele smart pot fi conectate manual folosind două modalități: EZ și AP.

Modul EZ este cea mai ușoară modalitate de conectare și activare a unui dispozitiv smart. Trebuie să ai dispozitivul, o rețea wireless activă, cu parolă și aplicația Tellur Smart pe o tabletă sau smartphone.

Modul AP poate fi folosit pentru configurarea și activarea unui dispozitiv smart utilizând doar tableta / smartphone-ul și mai târziu conectarea la o rețea wireless.

### Cum să adaugi un dispozitiv în mod EZ:

1. Asigură-te că LEDul luminează intermitent, rapid.
2. Asigură-te că telefonul este conectat la rețeaua WiFi.
3. Apasă butonul "Add device" în aplicația Tellur Smart și introdu parola rețelei WiFi pe care faci conectarea.
4. Din lista de dispozitive smart disponibile, selectează dispozitivul pe care vrei să îl adaugi și conectează-l.



## **Cum să adaugi un dispozitiv în mod AP:**

1. Asigură-te că LEDul luminează intermitent, cu o frecvență scăzută.
2. Apasă "Add device" în aplicația Tellur Smart și selectează "AP mode" din colțul dreapta-sus. Conectează dispozitivul prin rețeaua proprie și apoi conectează-l la rețeaua WiFi.
3. Apasă "Next" pentru a adăuga dispozitivul.

## **Pot controla dispozitivul cu o rețea 2G / 3G / 4G?**

Când conectezi un dispozitiv pentru prima dată, este necesar ca telefonul și dispozitivul să fie conectate la aceeași rețea WiFi. După adăugare, poți controla dispozitivul prin intermediul conexiunilor 2G/3G/4G.

## **Cum pot oferi acces dispozitivului pentru a fi controlat de alte persoane/familie?**

Deschide aplicația Tellur Smart, accesează "Profil" > "Partajare dispozitiv" > "Conexiuni" și selectează "Adăugați partajare".

## **Cum pot gestiona dispozitivele partajate de alții?**

Deschide aplicația Tellur Smart și accesează "Profil" > "Partajare dispozitiv" > "Conexiuni primite". Poți șterge dispozitivele partajate de alți utilizatori printr-o glisare la stânga.

## **Integrare cu Amazon Alexa**

1. Accesează meniul principal al aplicației Alexa.
2. Selectează "Skills" / "Skills & Games".
3. Tastează Tellur Smart în bara de căutare.
4. Selectează aplicația Tellur Smart și apasă "Enable".
5. Adaugă datele de înregistrare folosite în aplicația Tellur Smart.

Aplicația Tellur Smart este acum integrată cu Alexa și poți începe să îți controlezi dispozitivele smart prin comenzi vocale. Dacă ți-ai redenumit dispozitivele, asigură-te că alegi un nume pe care Alexa îl poate recunoaște cu ușurință.

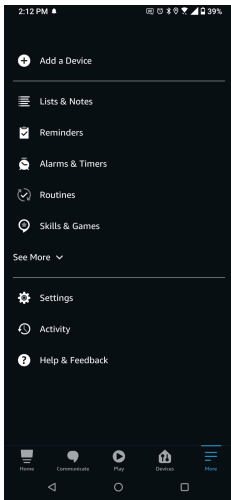

1.

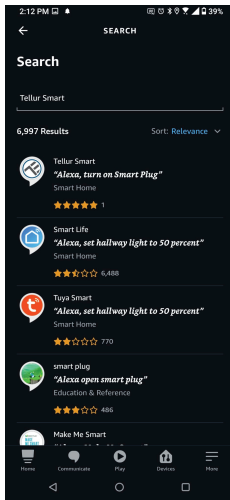

2.

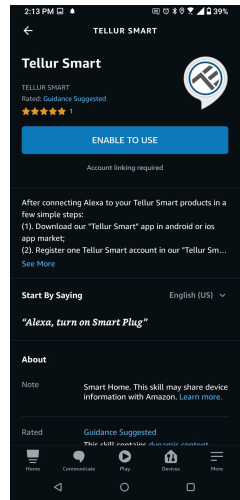

3.

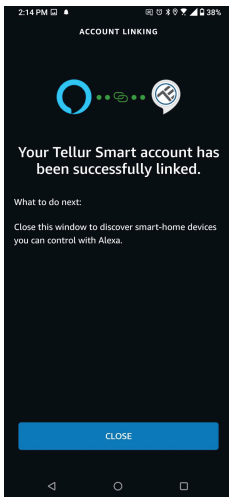

4.

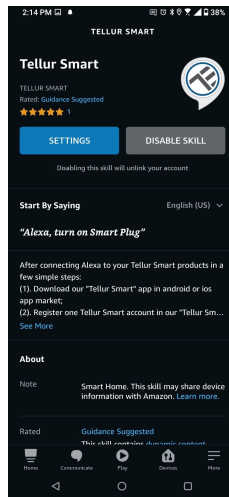

5.

Pentru a-ți controla vocal dispozitivele prin Alexa, folosește comenzi vocale simple și clare. Iată un exemplu pentru luminile din dormitor:

- "Alexa, turn off bedroom light"
- "Alexa, turn on bedroom light"
- "Alexa, dim down bedroom light"
- "Alexa, set bedroom light to red"

## Integrare cu Google Home

Înainte de a folosi Google Home pentru a-ți controla dispozitivele smart, asigură-te că îndeplinești următoarele condiții:

- Ai un dispozitiv Google Home sau un dispozitiv Android cu Google Assistant.
- Ai cea mai recentă versiune a aplicației Google Home.
- Ai cea mai recenta versiune a aplicației Google (exclusiv Android).
- Limba de afișare a dispozitivului este English US.
- Ai instalat aplicația Tellur Smart și ai un cont activ în ea.

Adaugă dispozitivele în aplicația Tellur Smart. Poți sări peste această parte dacă ai deja instalate dispozitive prin intermediul aplicației. Conectează-ti contul:

1. Intra în pagina de start din Google Home și apasă "+".

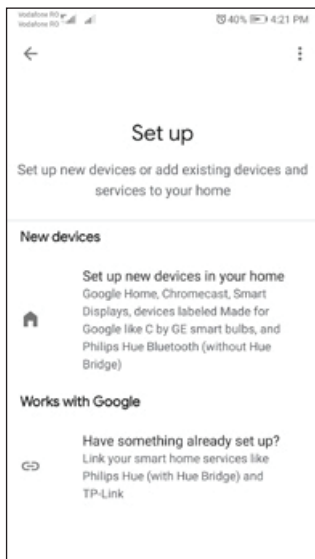
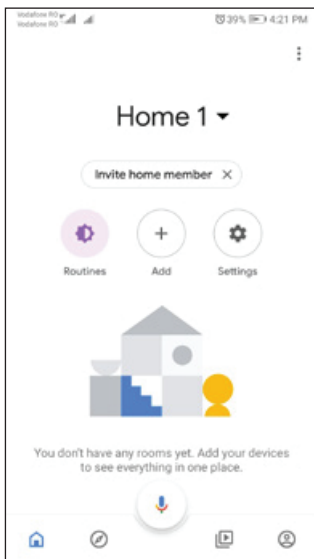

2. Apasă "Add new", introdu Tellur Smart în bara de căutare și selectează aplicația din listă. Selectează regiunea/țara contului tău Tellur Smart, introdu contul și parola folosite în Tellur Smart și apasă "Link now". După ce asociezi camere pentru fiecare dispozitiv, acestea vor apărea în Home Control.

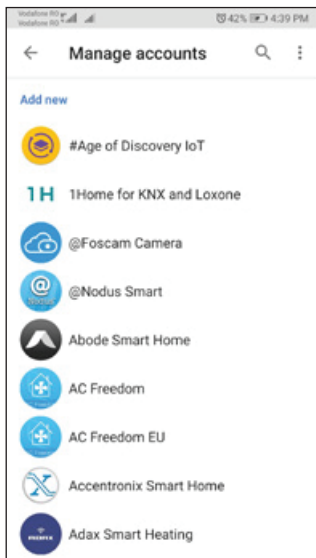

Pentru a-ți controla vocal dispozitivele prin Google Home, folosește comenzi vocale simple și clare. Iată un exemplu pentru luminile din dormitor:

- OK Google, turn off bedroom lights.
- OK Google, set bedroom light to 50%.
- OK Google, brighten bedroom light.
- OK Google, dim bedroom light.
- OK Google, set bedroom light to red.\*

\*Momentan, limba romana este indisponibilă pentru asistenții virtuali Google și Amazon Alexa.

## **Informații privind deșeurile de echipamente electrice și electronice (DEEE)**



Deșeurile de echipamente electrice și electronice (DEEE) pot conține substanțe periculoase ce au un impact negativ asupra mediului și sănătății umane, în cazul în care nu sunt colectate separat.

Acest produs este conform cu Directiva UE DEEE (2012/19/UE) și este marcat cu un simbol de

clasificare a deșeurilor de echipamente electrice și electronice (DEEE), reprezentat grafic în imaginea alăturată .

Această pictogramă indică faptul că DEEE nu trebuie amestecate cu deșeurile menajere și că ele

fac obiectul unei colectări separate. Având în vedere prevederile OUG 195/2005 referitoare la protecția mediului și O.U.G. 5/2015 privind deșeurile de echipamente electrice și electronice, vă recomandăm să aveți în vedere următoarele:

- Materialele și componentele folosite la construcția acestui produs sunt materiale de înaltă calitate, care pot fi refolosite și reciclate.
- Nu aruncați produsul împreună cu gunoiul menajer sau cu alte gunoaie la sfârșitul duratei de exploatare.
- Transportați-l la centrul de colectare pentru reciclarea echipamentelor electrice și electronice unde va fi preluat în mod gratuit.
- Vă rugăm să luați legătura cu autoritățile locale pentru detalii despre aceste centre de colectare organizate de operatorii economici autorizați pentru colectarea DEEE.